

ふっくら手巻き感覚で、のり巻きを連続4,000本の生産能力!!
多彩な巻き物成形からカットまでの自動量産機

連続海苔巻き成形機

SVR-SAE-W

- 連続巻、一本巻（恵方巻き）の兼用を実現
- 細巻・中巻・太巻・裏巻、角巻・丸巻兼用
- 回転カッターでカットサイズも自由自在
- 豊富なオプション装置

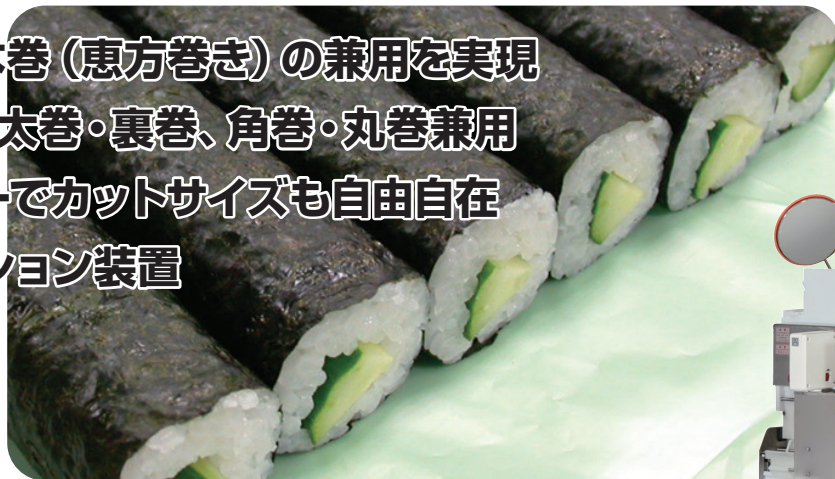

細巻



中巻



太巻

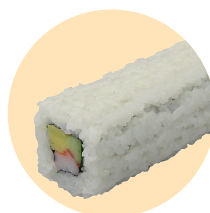

裏巻



一本巻



一本用のシート出しに活躍するシャリカッター搭載。

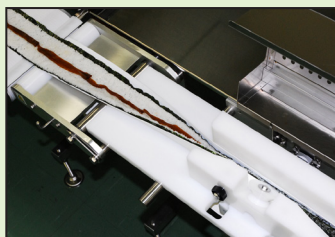

ベルト自体を片側から寄せ上げて、次に逆側を合わせソフトに優しく巻いていきます。

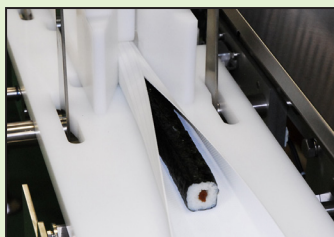





締めすぎない程度にしっかりと成形します。

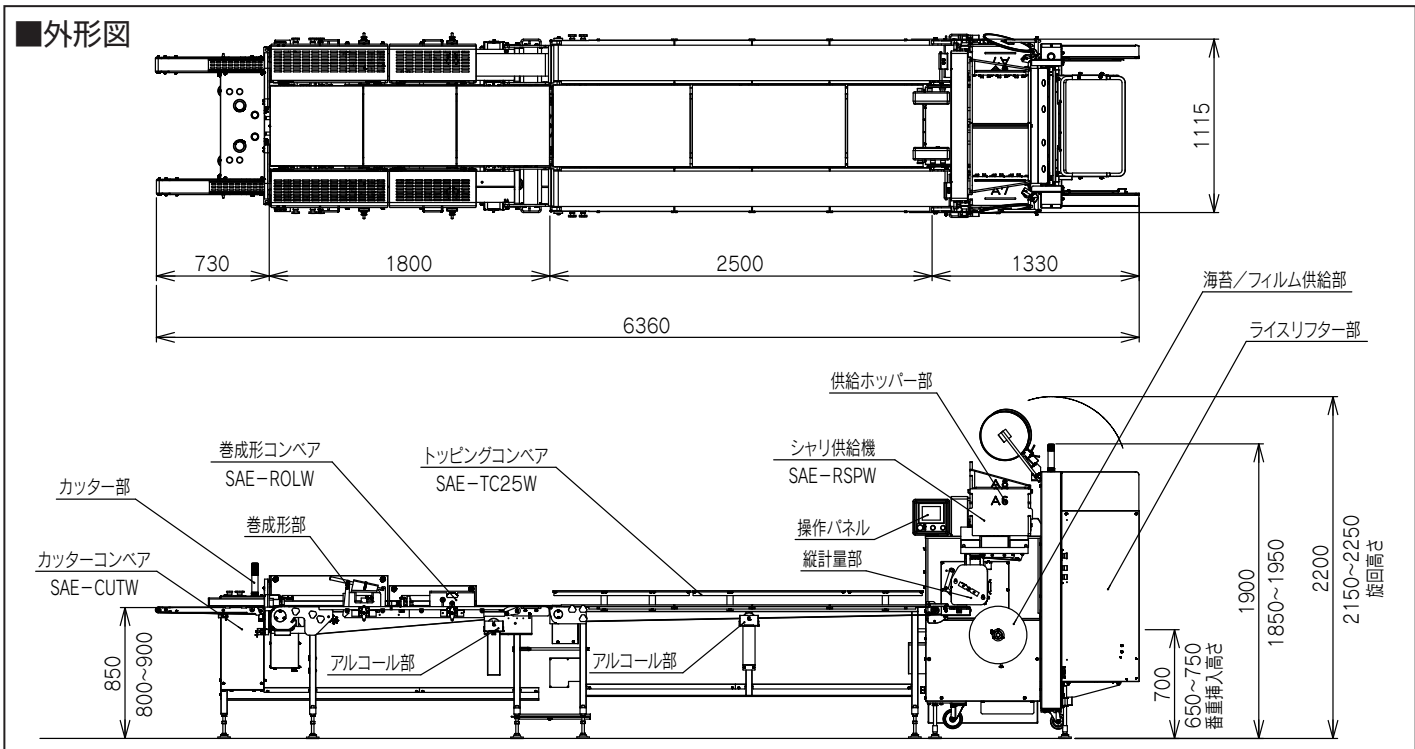

希望した設定通りにカット。回転刃は、一回転ごとにアルコールで洗浄され清潔です。

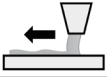
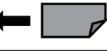

仕様

能力	連巻き時：最大4000本/時 (両ライン稼働時、海苔巻き長さ 180mm) 一本巻き時：最大2800本/時 (カット海苔供給装置使用時)
機械寸法	6360W×1115D×1900(±50)Hmm ※トッピングコンベア 2.5m時 (突起含まず リフター旋回時高さ：2250Hmm) ※トッピングコンベア (2m/2.5m/3m/3.5m)
機械重量	830kg以下 (トッピングコンベア2.5m時)
電源	三相200V 50/60Hz
消費電力	約2.1kW (オプション機器含まず)
量目	細巻： 約 80g、80×180mm 中巻： 約 140g、120×180mm 太巻： 約 235g、155×180mm ※角巻、丸巻でユニットが異なります。※カット寸法は25~220mm
ホッパー容量	約15kg (約4.5升/回 (投入量))
選択部品	ホグシ羽根 (樹脂ドラム/SUS製螺旋羽根)
オプション機器	練り物充填機  納豆、マヨネーズなどの練り物具材をセットすることで連巻き時に連動供給します。
	カット海苔供給装置  カット海苔(半切海苔、中巻海苔、全形海苔)をセットすることで、1本ずつ海苔巻きを生産。(一本巻き生産オプション)
	押し寿司装置  シャリシートを折り畳み、具材を載せ、ローラーにてプレスする簡易的な押し寿司オプション。(中具は折り畳む前に具材を載せます)
	裏巻き海苔供給装置  シャリシートの上にロール海苔を使い、海苔を貼り付ける裏巻き用の海苔供給オプションです。
	ロール海苔スタンバイ  ロール海苔の予備をセットしておけるオプションです。片側がなくなった際に、もう片側から海苔を供給することが出来ます。

特長

- ユニット交換で、細巻・中巻・太巻、角巻・丸巻それぞれの各種切換、巻き具合の調整なども簡単。
- トッピングコンベアの長さは、2m/2.5m/3m/3.5mから選択可能。
- ベルト自体を片側から寄せあげ、次に逆側を合わせる独自の巻き成形方式で、職人の巻き具合を実現。
- カッターコンベア上の回転カッター刃によって設定されたサイズに正確に素早く、かつ、美しくカット。縦巻、横巻、ハーフサイズにも対応。回転刃は1回転ごとにアルコールで洗浄され清潔。
- シャリ棒の生産、オプション装置で一本巻きや押し寿司の生産も可能。
- ラインごとに搭載したタッチパネルオペレーション。
- 1時間に最大4000本の高速生産能力。(両ライン稼働時)
- 本機に手巻き寿司包装機と専用移載機を接続することで、海苔巻きの生産から包装までを自動化可能。

ご購入方法

現金お支払い	リースお支払い
●契約時……………1/3 ●納品試運転時…現金残額	6年リース 税法上経費で落とせます

- 機械のお取り扱いに関しては、取扱説明書に基づいて行って下さい。
- 機械能力は性能を表しています。作業を行う方によって異なる場合があります。
- 仕様及びデザインは、予告なく変更する場合があります。

見て、触れて、実演できる
オペレーション・ショールームへぜひお越し下さい

製品に関するお問合せは
Webお問合せフォーム▶



SUZUMO
WE LOVE RICE
食の「おいしい」や「温かい」を世界の人々へ

<https://www.suzumo.co.jp> (国内)
<https://www.suzumokikou.com> (海外)



- 全国ネットワーク 詳細はこちら
- 本社 〒164-0001 東京都中野区中野4-10-1 中野セントラルパークイースト TEL03-3993-1371代
 - 東京事業所 〒176-0012 東京都練馬区豊玉北2-23-2 営業本部 TEL03-3993-1452 海外事業本部 TEL03-3993-1407
 - 札幌営業所 TEL011-876-9339代
 - 浜松出張所 TEL053-461-5211代
 - 岡山出張所 TEL086-239-9260代
 - 仙台営業所 TEL022-235-0861代
 - 大阪営業所 TEL072-728-9007代
 - 九州営業所 TEL092-477-3555代
 - 盛岡出張所 TEL019-613-2361代
 - 北陸出張所 TEL076-201-8799代
 - 熊本出張所 TEL096-234-7165代
 - 名古屋営業所 TEL052-768-7030代
 - 広島営業所 TEL082-836-5000代
 - 東京工場：埼玉 □ 海外拠点：アメリカ合衆国 (CA, NJ) ・シンガポール